

NOUVELLE GAMME DE PDUs & iPDU's

LCS 3

3 DIMENSIONS D'EXCELLENCE

◆ PERFORMANCE ◆ ÉVOLUTIVITÉ ◆ EFFICIENCE

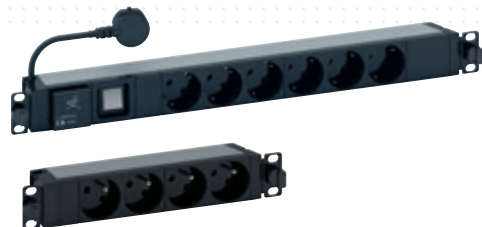

PAGES
CATALOGUE
À L'INTÉRIEUR

DES SOLUTIONS INTELLIGENTES
& INNOVANTES POUR DATA CENTER
ET RÉSEAU LOCAL

SPÉCIALISTE MONDIAL DES INFRASTRUCTURES
ÉLECTRIQUES ET NUMÉRIQUES DU BÂTIMENT

 **legrand**[®]

LCS

3

3 DIMENSIONS D'EXCELLENCE

● PERFORMANCE ● ÉVOLUTIVITÉ ● EFFICIENCE



EXCLUSIVITÉ LEGRAND

NOS PDU SE DIFFERENCIENT PAR DES INNOVATIONS EXCLUSIVES LEGRAND. VOUS LES RETROUVEREZ MARQUÉES DE CES SYMBOLES



iPDUs, L'INTELLIGENCE AU CŒUR DES RÉSEAUX

Du Data Center au petit réseau local, la gamme de bandeaux de distribution d'énergie (PDU) Legrand, aux solutions innovantes, intègre aujourd'hui de nouvelles fonctions intelligentes (iPDU) permettant de surveiller et de contrôler à distance les alimentations sur le réseau afin de gérer efficacement la capacité et la fonctionnalité de l'alimentation des équipements réseau.

SOMMAIRE

- 02 DES SOLUTIONS POUR TOUTES LES CONFIGURATIONS
- 04 LA GESTION INTELLIGENTE DE L'ALIMENTATION
- 06 CORD LOCKING SYSTEM, L'INNOVATION AU CŒUR DES PDU_s
- 08 PDU_s ZERO-U, INNOVATION & PERFORMANCE
- 10 PDU_s 1-U, INNOVATION & CONFORT D'USAGE
- 12 NOUVEAU CONTRÔLEUR, LE CŒUR DES iPDU_s
- 14 iPDU_s METERED & SWITCHED, LA SURVEILLANCE AVANCÉE
- 16 iPDU_s SWITCHED, COMPTAGE ET CONTRÔLE
- 18 iPDU_s METERED, MESURE DE L'ÉNERGIE
- 19 iPDU_s METERED & SWITCHED AVEC LES SMARTSENSORS™ RARITAN
- 20 DES ACCESSOIRES POUR ASSURER LA PROTECTION
- 22 SERVICES : PDU_s STANDARDS ET CONFIGURÉS À LA DEMANDE
- 24 TABLEAU DE CHOIX
- 26 PAGES CATALOGUE

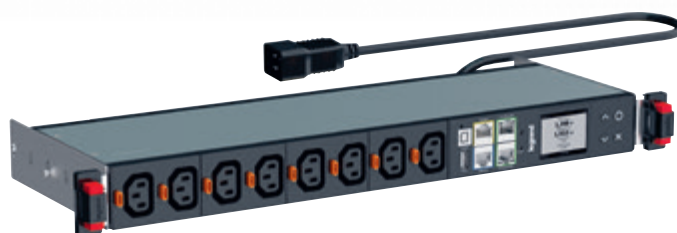

PDUs, DES SOLUTIONS POUR TOUTES LES CONFIGURATIONS

UNE LARGE GAMME UNIVERSELLE

La nouvelle gamme de PDU associe la qualité et l'innovation Legrand aux multiples applications. Autonome, cette gamme s'intègre naturellement dans toutes les installations conformément aux normes en vigueur.

CARACTÉRISTIQUES GÉNÉRALES

- Profils en aluminium anodisé :
Matériau de qualité, léger et rigide
- Conception modulaire :
Prise extensible et modules de fonctions

SÉCURITÉ

- Électrique haute qualité
- Qualité de connexion
- Prises équipées d'éclips de protection

- **Cord Locking system** (voir page 6)



ALIMENTATION

- 16 A à 32 A, mono ou triphasé
- PDU intégrant des prises de type international et local



NORMES

IEC 60950 - Matériels de traitement de l'information – Sécurité

IEC 60297-3 - Dimensions des structures mécaniques de la série 482,6 mm (19 pouces)

IEC 60320-2-2 - Connecteurs pour matériel électrique C13 et C19

IEC 60884-1 - Prises/fiches standard Franco/Belge et allemand

BS 1363-2 - Prises/fiches standard britannique

IEC 60309 - Fiches industrielles

Certification: CE, TSE, CCC

Produits respectueux de l'environnement
Eco-design



ZERO-U PDU



POUR DATA CENTERS / SALLES SERVEURS

- Ils sont utilisés dans les baies serveurs où :
- il y a une forte densité de produits actifs
 - la qualité de la distribution électrique est cruciale

14 RÉFÉRENCES PDU BASIQUES

9 RÉFÉRENCES PDU INTELLIGENTS

POUR INSTALLATION VERTICALE

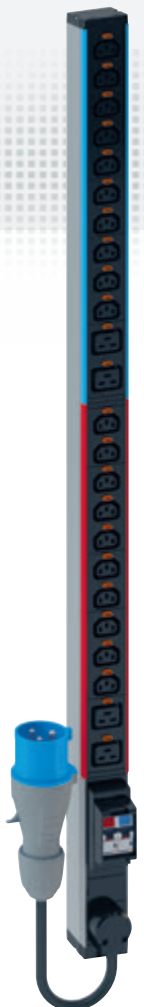
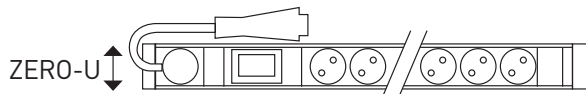

1-U PDU 19" P.10



POUR DATA CENTERS / SALLES SERVEURS ET SALLES INFORMATIQUES

Ils sont utilisés dans les baies serveurs et de brassage où :

- peu de produits actifs doivent être alimentés.
- la facilité d'installation est un plus

29 RÉFÉRENCES PDU BASIQUES

4 RÉFÉRENCES PDU INTELLIGENTS

POUR INSTALLATION VERTICALE OU HORIZONTALE

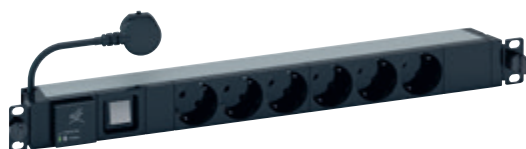
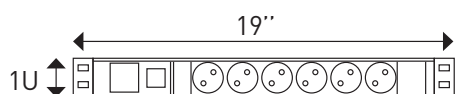

1-U PDU 10" P.10



POUR PETITS ENVIRONNEMENTS INFORMATIQUES

Ils sont utilisés essentiellement dans le petit tertiaire où le nombre de points informatiques est limité et un coffret 10" suffisant :

- Petits commerces, professions libérales, administrations...

3 RÉFÉRENCES

PDU HORIZONTAL

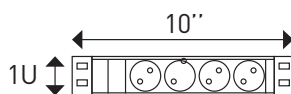

LA GESTION INTELLIGENTE ET EFFICACE DE L'ALIMENTATION

FONCTIONS INTELLIGENTES ET INNOVANTES INTÉGRÉES

Les PDU permettent de répondre aux besoins en énergie tout en intégrant des fonctions intelligentes, dont la mesure de puissance en temps réel et la surveillance de l'environnement. Les PDU connectés (iPDU) incluent la mesure des consommations et le contrôle de la puissance active et l'alarme à distance avec volts, ampères, mesures de puissance réelle (kW) et d'énergie (kWh).



PDU's BASIQUES

 P.8 à 11



DISTRIBUER L'ÉNERGIE

Pour déploiement LAN ou data center, ils permettent un montage facile et de nombreuses options de configurations

Les modèles Legrand Metered et Switched fournissent les configurations d'alimentation les plus populaires pour répondre aux besoins de déploiements de centres de données et de réseaux locaux.

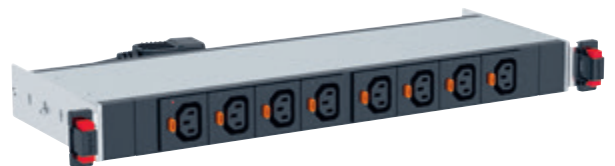

DISPONIBLES EN ZERO-U VERTICAL
ET 1U 19" HORIZONTAL

iPDU_s METERED & SWITCHED P.14 à 19



CONTRÔLER LA PUISSANCE ET SURVEILLER EN TEMPS RÉEL

Avec le comptage d'entrée et la commutation du niveau de sortie, ils permettent le contrôle à distance de la puissance des appareils et fournissent les informations nécessaires en cas de besoin. De multiples configurations sont disponibles

iPDU_s METERED P.18



MESURER AVEC PRÉCISION

Avec la mesure de l'entrée, les PDU Legrand permettent une mesure précise des consommations d'énergie. De multiples configurations possibles

FONCTIONS DES PDU _s PAR GAMME	BASIQUE	METERED	SWITCHED
Ampèremètre	•		
Mesure par phase (kWh, V, A, PF)		•	•
Mesure par circuit (kWh, V, A, PF)		•	•
Détection de déclenchement de disjoncteur		•	•
Gestion des prises (Commutation & Contrôle)			•

CORD LOCKING SYSTEM

L'INNOVATION AU CŒUR DES PDUs

POUR
LES PRISES
C13 & C19

La sécurité de connexion des câbles au niveau du rack est un élément primordial à considérer pour un déploiement pérenne. L'intégralité des PDU Legrand sont dotés d'un système de verrouillage des cordons d'alimentation qui permet d'éviter les débranchements fortuits dûs à une erreur humaine ou une vibration et assure une parfaite sécurité. Fonctionnalité intégrée à tous les PDU Legrand : Basique, Metered, Metered and Switched.

UNE SOLUTION TECHNIQUE INNOVANTE 



SYSTEME DE VERROUILLAGE DES CORDONS

Très facilement repérable grâce aux boutons orange se trouvant à proximité de chaque prise

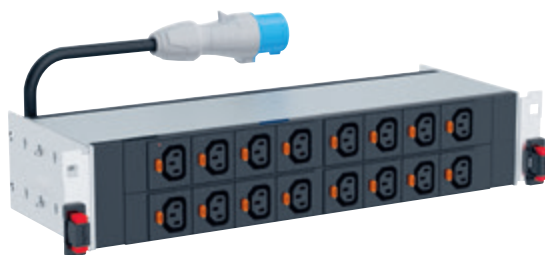



1 RACCORDEMENT

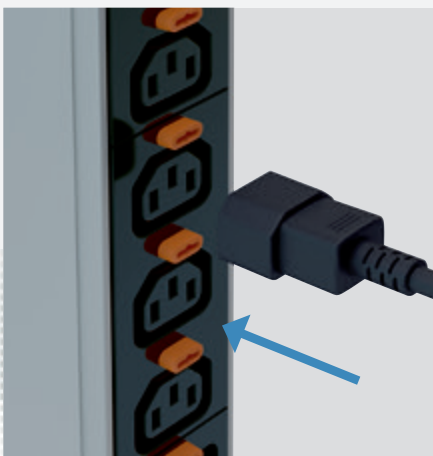

BRANCHEMENT DU CORDON

Le raccordement du cordon sur la prise se fait naturellement en un seul geste

2 VERROUILLAGE AUTO

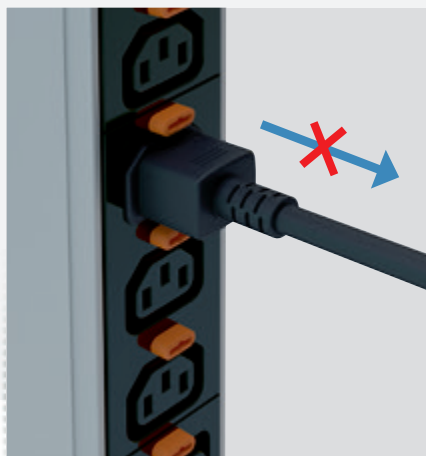

MAINTIEN DU CORDON

Lorsque le cordon d'alimentation est raccordé, il est automatiquement verrouillé et ne peut être retiré

3 DÉVERROUILLAGE

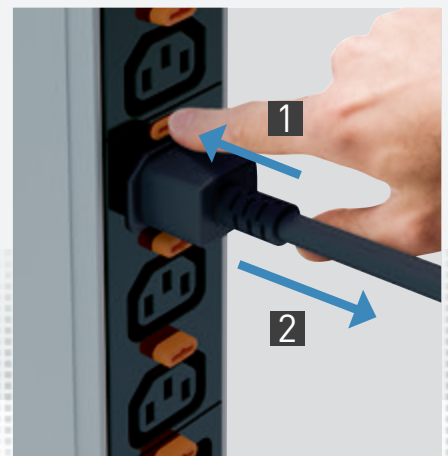

EXTRACTION FACILE

Un simple appui sur le bouton de déverrouillage permet d'extraire le cordon de la prise

SYSTÈME UNIVERSEL

Accepte tous les cordons pour prises standards C13 et C19



EXCLUSIVITÉ LEGRAND

PDU_s ZERO-U

INNOVATION & PERFORMANCE

DES INNOVATIONS EXCLUSIVES

Chaque détail compte ! C'est pour cela que Legrand au travers d'innovations exclusives et originales, assure une performance optimale aux PDU ZERO-U. Sécurité, mise en œuvre et intégration simplifiées, indication des consommations...

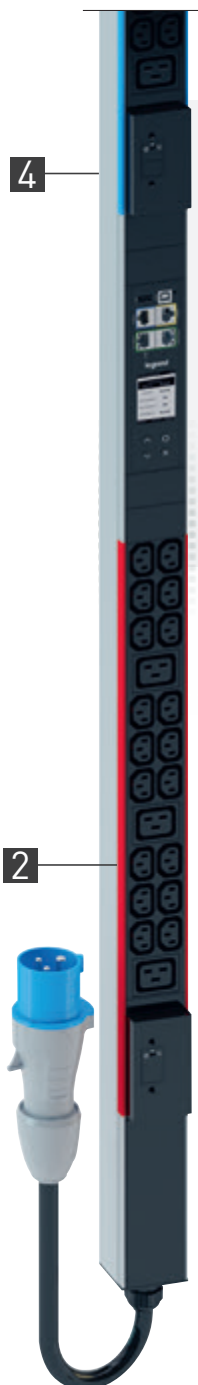

STRUCTURE STANDARD POUR PDU_s BASIQUES, METERED & SWITCHED

1 ENTRÉE DE CÂBLE PIVOTANT

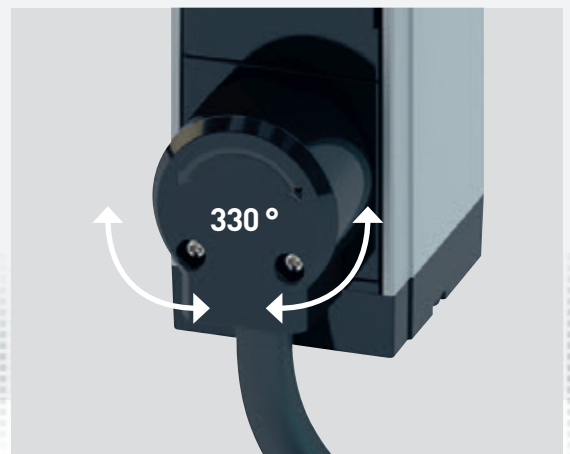

ORIENTATION DU CÂBLE

Entrée de câble rotative sur 330° pour une orientation parfaite du câble et aucune interférence dans l'armoire



INSTALLATION
VERTICALE



2 REPÉRAGE

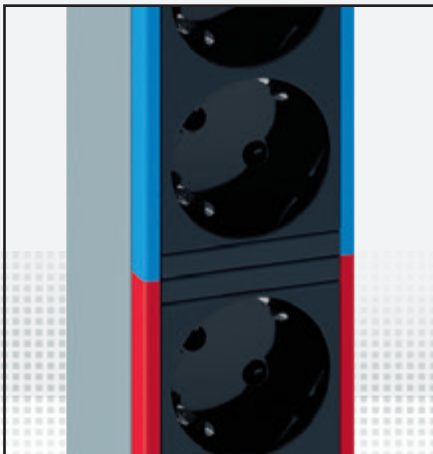

IDENTIFICATION DES CIRCUITS

Visibles en face avant et sur les côtés, chaque circuit est identifié par un liseré couleur : Cette couleur est reportée sur le disjoncteur protégeant le circuit.

3 ALIMENTATION

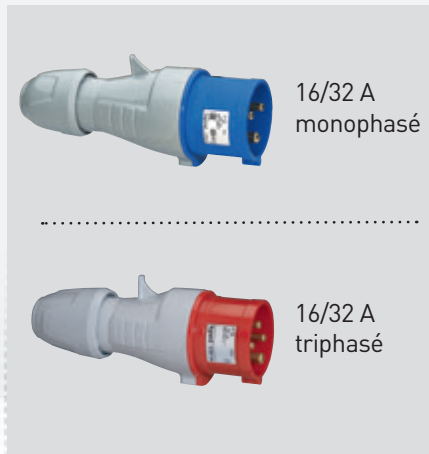

PROTECTION RENFORCÉE

Des solutions multiples, selon les besoins d'alimentation

4 MONTAGE SANS VIS

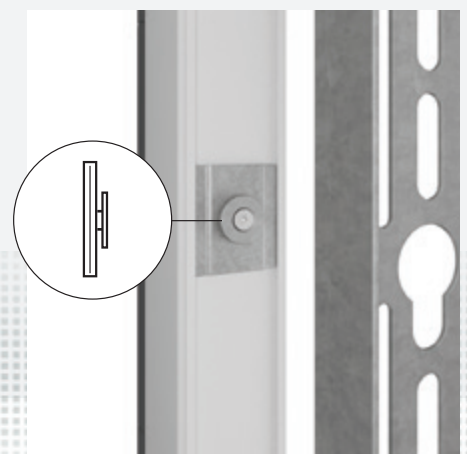

FIXATION PAR BOUTONNIÈRES

Les PDU ZERO-U se fixent sans vis verticalement sur le support de fixation par simples boutonnières

OPTIONS POUR PDU_s BASIQUES UNIQUEMENT

5 SUPPORT DISJONCTEUR



PROTECTION RENFORCÉE

Circuits protégés par disjoncteur. Support avec débords évitant les casses accidentelles. (Couvercle disponible sur demande)

6 AMPÈREMÈTRE



INDICATION DE LA CONSOMMATION

- Equilibrage des circuits
- Affichage de la capacité disponible
- Prévention des surcharges

EXCLUSIVITÉ LEGRAND

PDU 1-U

INNOVATION & CONFORT D'USAGE

**FACILITER
LA MISE EN ŒUVRE
ET L'INTÉGRATION**

Les PDU 19'' installés dans les baies serveurs et de brassage bénéficient aussi des dernières innovations facilitant leur intégration et la maintenance grâce aux astuces de montage et d'utilisation.

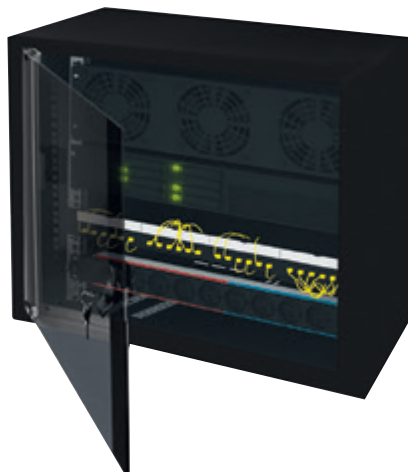
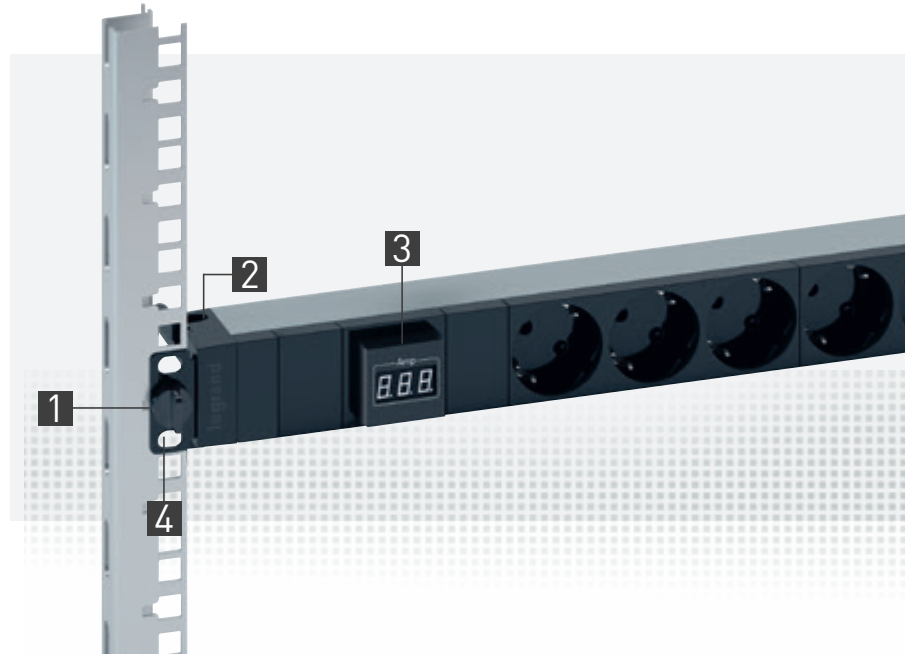

PDU 1 U 10''

Spécialement conçus pour de petits réseaux locaux ces PDU bénéficient des mêmes innovations que la gamme 19''.

INSTALLATION
HORIZONTALE



INSTALLATION
HORIZONTALE
OU VERTICALE



1 FIXATION RAPIDE

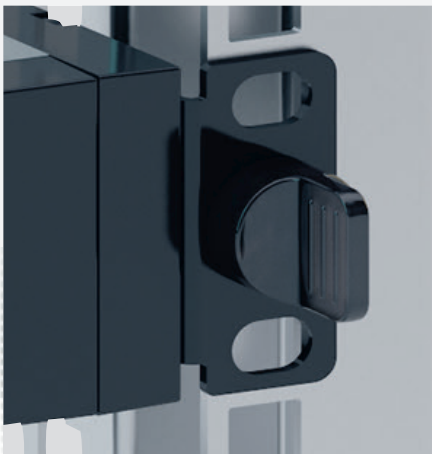

INSTALLATION SANS OUTILS

Fixation rapide sur les montants 19".
Ne nécessite pas de vis, ni d'écrous.
S'installe sans outils.

2 GUIDAGE DU CORDON



OPTIMISER L'ESPACE

Le guidage est facilité grâce à l'embout
qui épouse la forme du cordon.

3 AMPÈREMÈTRE

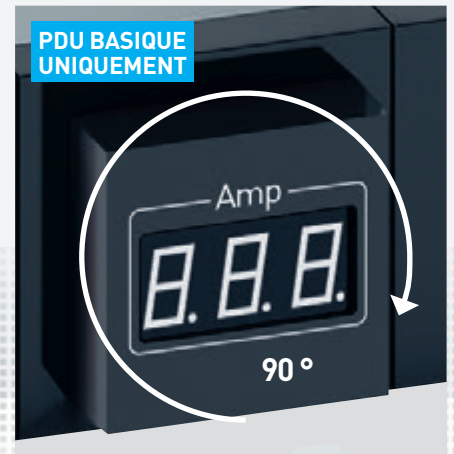

PDU BASIQUE
UNIQUEMENT

CHANGEMENT DE POSITION

L'ampèremètre peut être tourné à 90°
afin d'assurer une lecture parfaite
quelle que soit le montage
(horizontal ou vertical).

4 SUPPORTS DE MONTAGE

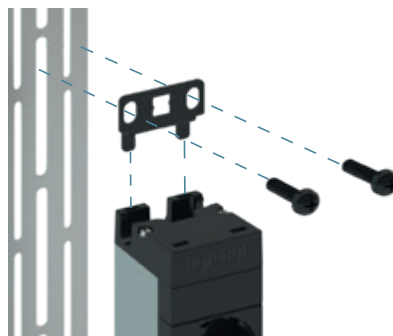
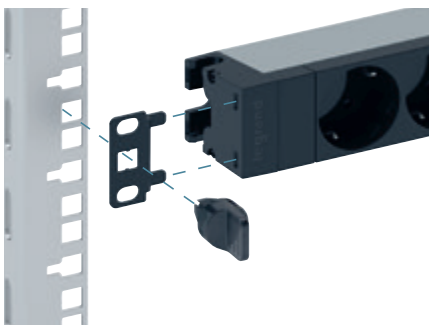

HORIZONTAL OU VERTICAL

Prévu pour un montage horizontal
sans outil, les PDU 1-U peuvent
également se monter verticalement
en retournant très simplement
les pattes. La fixation en vertical
nécessite un boulon et écrou pour
solidariser le PDU au support.

EXCLUSIVITÉ LEGRAND

NOUVEAU CONTRÔLEUR : LE CŒUR DES IPDU_s

UN LARGE ÉCRAN COULEUR LUMINEUX TFT

Le nouveau contrôleur PDU Legrand permet d'accéder localement à toutes les données de mesure critiques. L'écran TFT lumineux changera de couleur en fonction du niveau d'alerte détecté par les iPDU; vos techniciens de terrain peuvent rapidement identifier les iPDU où les seuils ont été dépassés, obtenir immédiatement les informations d'alimentation correctes et agir en conséquence.

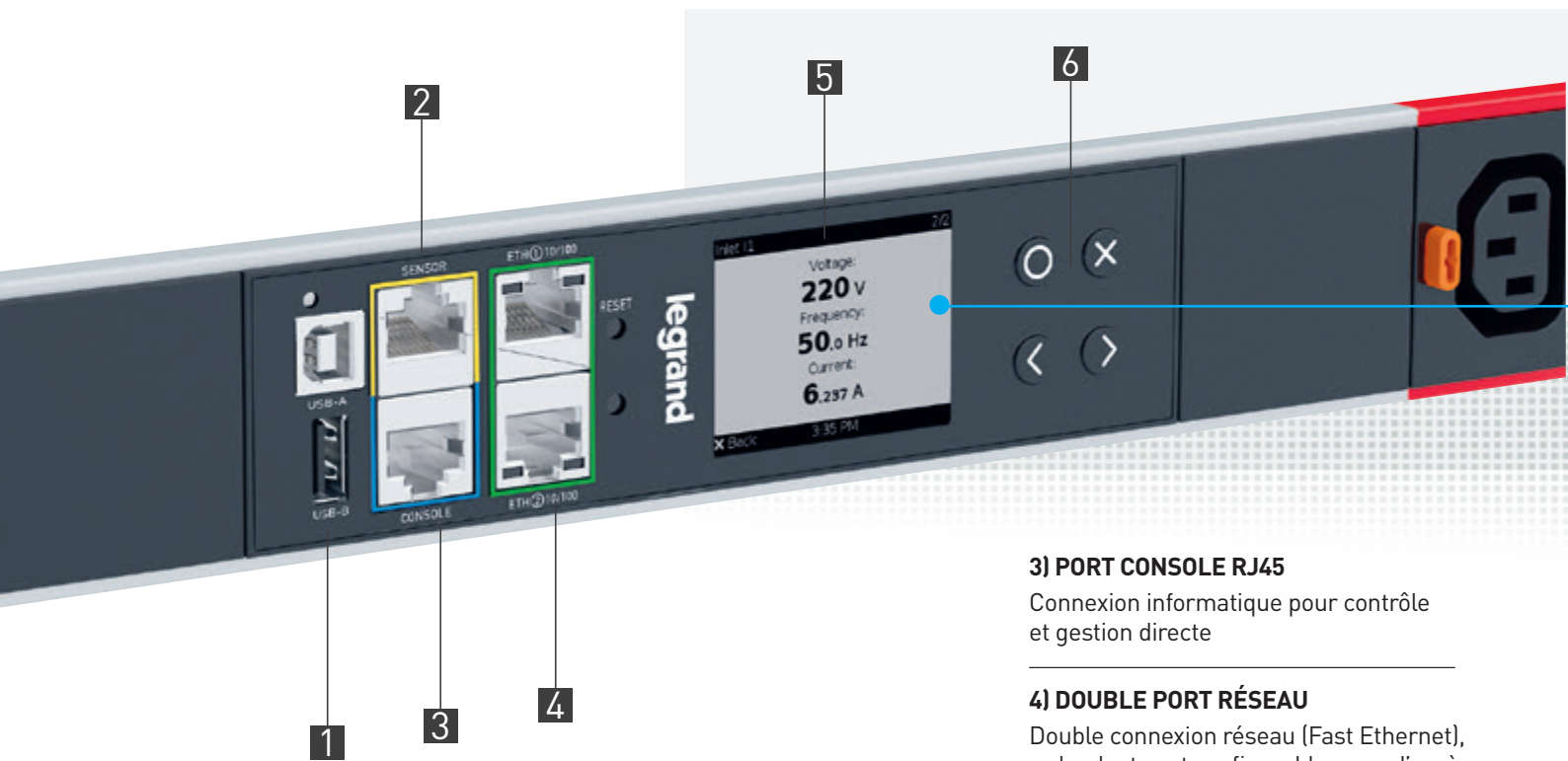

3) PORT CONSOLE RJ45

Connexion informatique pour contrôle et gestion directe

4) DOUBLE PORT RÉSEAU

Double connexion réseau (Fast Ethernet), redondantes et configurables pour l'accès au PDU à partir de 2 réseaux distincts, idéal pour les déploiements Colocation (Connectivité colocataire) ou pour connexion en chaîne des PDU

1) PORTS USB-A ET B



Ports USB A et B pour la connexion périphérique, permettant l'utilisation de la visualisation des données sur les smartphones

2) PORT CAPTEUR RJ45



Port de capteur Plug & Play permettant la connexion directe des sondes de températures et d'humidité et de la gamme SmartSensor™ de Raritan

5) ÉCRAN COULEUR TFT

Écran lumineux 220 X 176 mm avec affichage configurable des données de mesure

6) TOUCHES DE NAVIGATION INTUITIVES

Touches de navigation pour écran local

ALERTES INSTANTANÉES

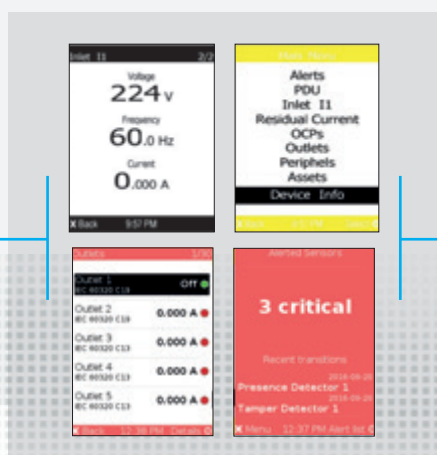

ÉCRAN COULEUR ADAPTATIF

L'écran TFT du bandeau se colore en fonction du niveau d'alerte, facilitant l'indication aux équipes techniques

NOUVELLE INTERFACE UTILISATEUR HTML PDU



DONNÉES DIRECTEMENT ACCESSIBLES

Facilite la consultation des données d'alimentation du centre de données et des informations sur l'environnement. L'interface graphique Web réactive peut être accessible à partir de n'importe quel appareil ou tablette, ou directement à partir d'un ordinateur de bureau. Le tableau de bord nouvellement conçu fournit les informations les plus

importantes à portée de main, de sorte que vous puissiez facilement voir la santé de votre iPDU, ainsi que l'historique de la consommation d'énergie du rack. Il fournit également des conditions d'alerte et d'alarme faciles à reconnaître pour prendre des mesures rapidement et prévenir les pannes potentielles.

SURVEILLANCE DCIM

Les PDU Legrand Metered and Switched permettent un export de la donnée de mesure et de contrôle vers toute plateforme DCIM comme Sunbird Power IQ.



iPDUs METERED & SWITCHED

LA SURVEILLANCE AVANCÉE

La première étape pour éviter les pannes dans votre centre de données consiste à vous assurer que vous disposez des données de surveillance les plus fiables et les plus précises. Les iPDU Legrand ont été certifiées avec une précision de mesure de +/- 1% avec tous les types de charges en temps réel, vous pouvez donc vous assurer que votre PDU fournit les informations nécessaires en cas de besoin.

LES CONSOMMATIONS D'ÉNERGIES MESURÉES AVEC PRÉCISION



MESURE EN TEMPS RÉEL

Les PDU Legrand ont été certifiées avec une précision de mesure de +/- 1% avec tous les types de charges en temps réel, vous pouvez donc vous assurer que votre PDU fournit les informations nécessaires en cas de besoin.

Avec les PDU Metered et Switched de Legrand, une puce de mesure d'énergie de facturation est dédiée au module d'alimentation Inlet et fournit des informations KWH extrêmement précises pour chaque circuit de dérivation.



MESURE D'ENTRÉE HAUTE PERFORMANCE +/-1%

Les PDU Legrand bénéficient de la technologie de metering de Raritan, délivrant une performance de mesure haut de gamme, donnant une image claire des consommations d'énergies



INTELLIGENCE DU DISJONCTEUR ET SURVEILLANCE DU CIRCUIT DE DÉRIVATION

Si l'alimentation d'un serveur tombe en panne, votre système de gestion de l'énergie au tableau électrique ne détectera pas cette condition, seule la détection d'état de déclenchement du disjoncteur vous tiendra informé en temps réel !

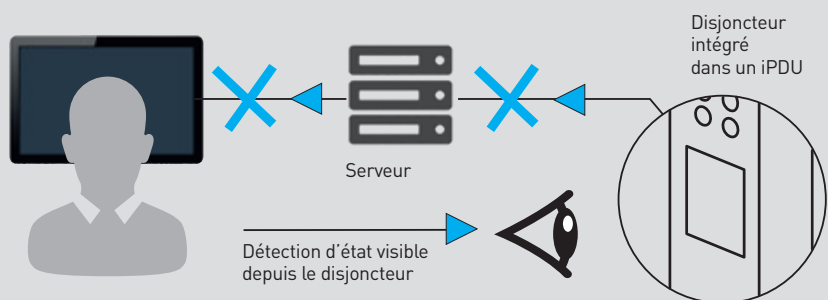

SURVEILLANCE PAR DISJONCTEUR DU COURANT DE DE LA TENSION

Les iPDU Legrand vous permettent de surveiller le courant et la tension au niveau du disjoncteur, vous donnant des informations critiques sur l'équilibrage de charge triphasé pour maintenir un câblage adéquat de l'équipement à travers toutes les phases d'alimentation et éviter la surcharge du circuit.

Ils permettent également d'activer des alertes configurables lors d'un dépassement de mesure ou lors d'une tombée de disjoncteur. Vous êtes informé directement de la perte de puissance et pouvez réagir vite, évitant de surcharger d'autres circuits.

ALARME DE SURCHARGE DES CIRCUITS

Les alarmes définies par l'utilisateur avertissent les responsables informatiques et les centres de données des surcharges de circuit potentielles afin d'éviter une perte de puissance accidentelle de l'équipement critique.

iPDU_s SWITCHED

COMPTAGE & CONTRÔLE

LA GESTION DES INSTALLATIONS FACILITÉE

Les iPDU de Legrand intègrent également le comptage d'entrée et la commutation de niveau de sortie, fournissant un contrôle de puissance granulaire sur chaque appareil branché sur l'iPDU, et facilitant la gestion à distance des installations informatiques, tout en contribuant à améliorer la disponibilité.



1 PLANIFICATION CONFIGURABLE DE LA REPRISE

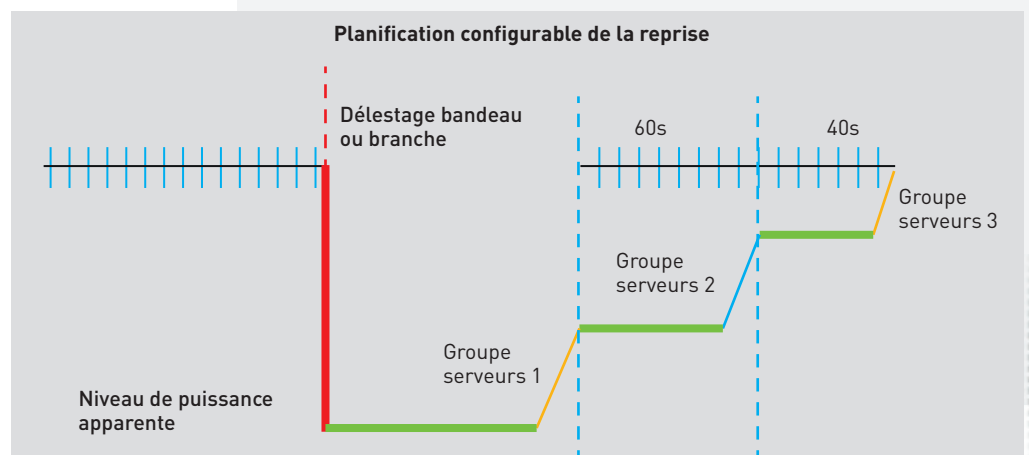

CONTRÔLE DE SORTIE

Redémarrage, délestage et contrôle de sortie individuel des prises automatisé. Permet de programmer le redémarrage par prise afin de limiter l'impact du courant de crête des serveurs.

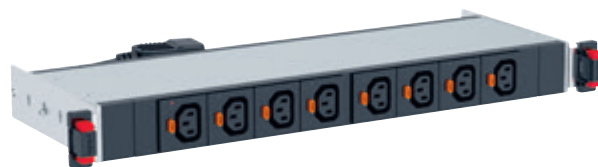

DISPONIBLES EN ZERO-U VERTICAL
ET 1U 19" HORIZONTAL

2 INTELLIGENCE DU DISJONCTEUR



DISJONCTEUR HYDRAULIQUE MAGNÉTIQUE

Au delà de 16 Ampères les iPDU Legrand sont équipés de disjoncteurs robustes à courbe de déclenchement retardée garantissant le maximum de flexibilité et sécurité des personnes et du matériel. Les disjoncteurs sont monitorés par le firmware embarqué et délivrent des alertes configurables en cas de surcharge et déclenchement intempestif.

3 GESTION DES PRISES À DISTANCE

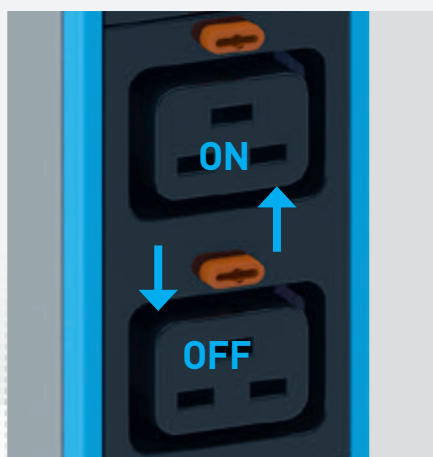

GESTION CONFIGURABLE DES CIRCUITS

Possibilité de commuter à distance les différentes prises entre elles et d'activer ou désactiver des prises individuelles en temps réel sur le réseau et gérer le séquençement de puissance de votre équipement.

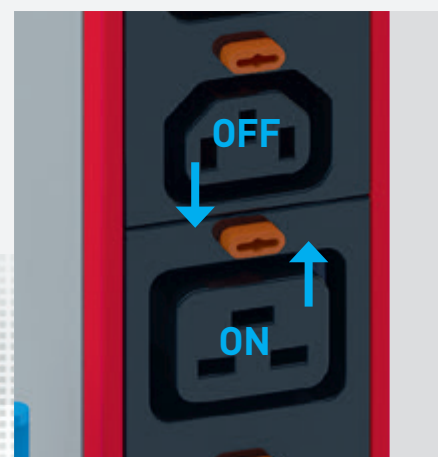

L'utilisation des modèles commutés permet aux utilisateurs de désactiver à distance les prises indisponibles et d'éviter de surcharger les circuits en branchant des équipements supplémentaires.

4 PROTECTION CONTRE LES BRANCHEMENTS INCONTROLÉS



GÉRER LES PRISES À DISTANCE

La gestion des prises à distance permet d'éviter les erreurs humaines et de contrôler le branchement des appareils sur les circuits uniquement disponibles évitant ainsi les surcharges.

iPDUs METERED

MESURE DE L'ÉNERGIE

TOUTES LES
CONSOMMATIONS
D'UN SEUL
COUP D'ŒIL

Les iPDU de Legrand intègrent la mesure d'entrée, permettant une mesure précise de la consommation d'énergie du bandeau, facilitant la compréhension de la puissance et la gestion de la croissance du centre de données.



CHARGES CONNECTÉES



FACILITER LA COLLECTE DES DONNÉES AU NIVEAU DE LA BAIE

Plus besoin de faire appel aux équipes techniques pour mesurer sur site et connaître la consommation énergétique de vos équipements, votre iPDU intelligent s'en occupe pour vous....

PUISSANCE DU BANDEAU

La vue d'ensemble de la capacité de puissance du rack et de l'utilisation de l'énergie, permet une prise en compte claire de la capacité restante dans le cabinet pour faciliter les décisions de croissance.

METERED & SWITCHED AVEC LES PÉRIPHÉRIQUES RARITAN

CONTRÔLE D'ACCÈS ET SURVEILLANCE ENVIRONNEMENTALE FACILITÉE

En intégrant la plate-forme technologique Raritan, les iPDU Legrand profitent de la toute dernière gamme de poignée électronique **SmartLock™** ainsi que des capteurs environnementaux **SmartSensor™**. Intégrés en plug and play, ces périphériques permettent de superviser facilement toute l'installation directement depuis votre iPDU !

Les **SmartSensor™** incluent : la température, l'humidité et la fermeture de contact.

Les **SmartLock™** incluent : les poignées électroniques simples, et poignées à lecteur de badge 125 kHz et 13,56 MHz.

1 SMARTSENSORS™ RARITAN

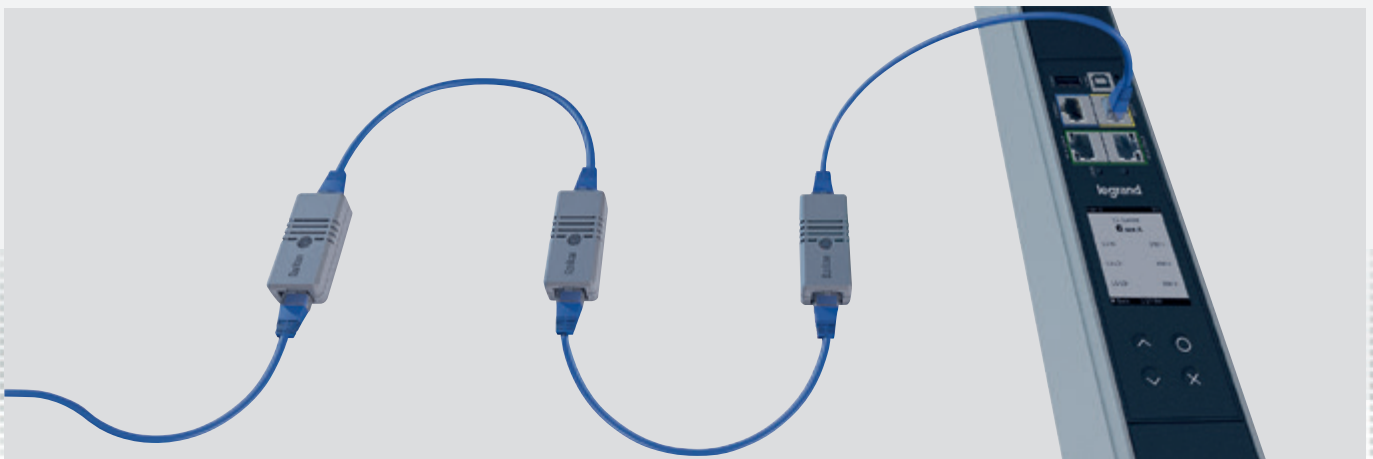

CONNEXION ET INTÉGRATION FACILITÉES

La technologie RJ45 simplifie la connectivité et le déploiement des sensors. Tous les SmartSensors de Raritan s'intègrent facilement

dans la baie et peuvent être connectés en chaîne et être remplacés sans retravailler le câblage.

www.raritan.com/smartsensors

2 SMARTLOCK™ RARITAN

ACCÈS, CONTRÔLE ET CONFORMITÉ SIMPLIFIÉS

Plug and Play avec les poignées électroniques SmartLock™ de Raritan, les iPDU Legrand vous permettent d'utiliser et de sécuriser la baie sans efforts

www.raritan.com/smartlock

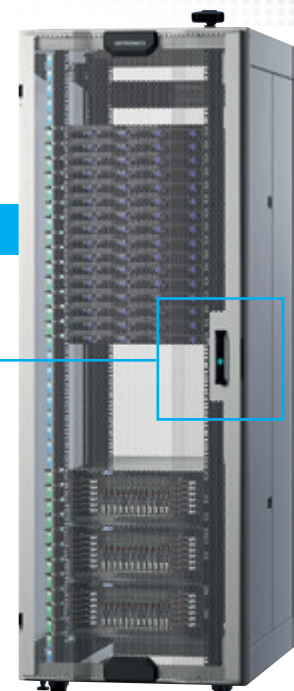

DES ACCESSOIRES POUR ASSURER LA PROTECTION

**CONTRÔLE
ET SÉCURITÉ
RENFORCÉE**

Compatibles avec tous les PDU de la gamme Legrand
les accessoires complémentaires permettent de contrôler
l'alimentation des prises et protéger contre les surtensions.



1 OBTURATEUR DE PRISE

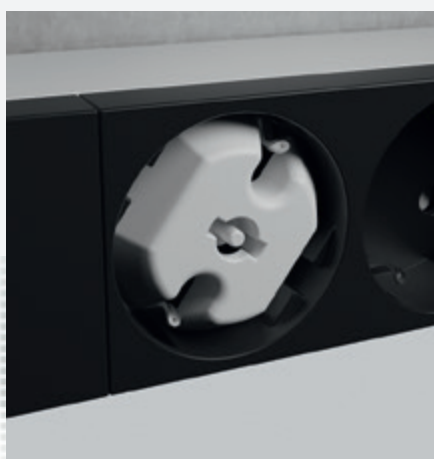

CONTRÔLER L'ACCÈS À L'ALIMENTATION

Les obturateurs permettent de verrouiller l'accès à une prise. Le déverrouillage s'effectue à l'aide d'une clé prévue à cet effet.

Obturateur existant pour les standards de prises suivants : C13, C19, Allemand, Franco-Belge, Britannique.



2 PARAFoudre



PROTÉGER SANS INTERRUPTION

Le module parafoudre qui protège les équipements contre les surtensions contient la technologie «Hot-swap». Il permet de remplacer la cassette usagée sans interrompre l'alimentation des produits branchés sur le PDU.

C'est l'accessoire indispensable pour des serveurs professionnels qui doivent être protégés de façon continue. Le module est équipé d'un voyant d'alerte qui permet de savoir quand le remplacer.

EXCLUSIVITÉ LEGRAND

DES SERVICES ADAPTÉS À VOS PROJETS

ASSURER LA MODULARITÉ ET LA RÉACTIVITÉ

Fort de son expertise, Legrand vous accompagne au cœur de vos projets avec sa gamme de PDU. Commercialisée sous 2 formes, produits standards et configurés à la demande, la flexibilité de notre offre vous permettra de gagner en souplesse et en réactivité.



RÉFÉRENCES CATALOGUE

Retrouvez toutes les références sur l'e-catalogue disponible sur legrand.com

CONFIGURATIONS STANDARDS

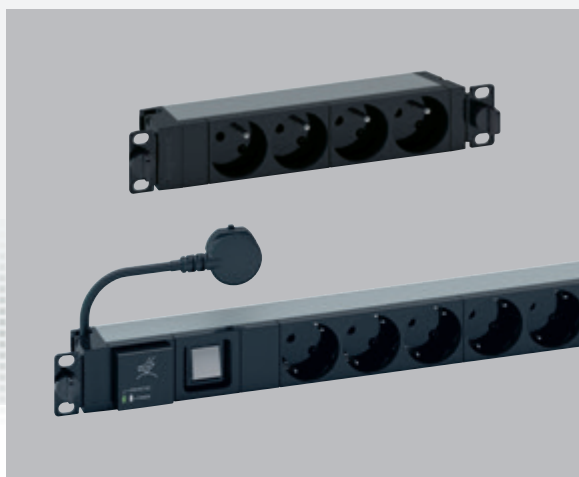

PRÊT À L'EMPLOI

Gammes de PDU standards aux configurations figées qui répondent aux besoins les plus fréquents.

IPDUs
ET PDU_s BASIQUES
EN CONFIGURATION
STANDARD

60+
RÉFS



DISPONIBLES
EN STOCK

DES PDU CONFIGURÉS À LA DEMANDE SELON LES BESOINS

CONÇUS SPÉCIALEMENT POUR DES UTILISATIONS DÉDIÉES

Nos PDU sont conçus pour assurer une flexibilité d'utilisation et répondre aux besoins des spécialistes. Que vous ayez besoin de plus de prises ou d'une puissance plus élevée, d'une protection spécifique ou si vous souhaitez appliquer une identification de couleur pour accentuer l'alimentation redondante, les PDU répondront à toutes vos demandes.

CHOIX DE CONFIGURATIONS

CHOIX DE LA PRISE



Prise standard



16/32 A monophasé



16/32 A triphasé

STANDARDS DE PRISES



CL13



CL19



Allemand



Franco-belge



Britannique



Nema S20



Suisse T13



Suisse T23



Italien



Chinois SP

PROTECTION



Disjoncteur Hydro-Magnétique



Support de disjoncteur



Support de disjoncteur avec couvercle



Disjoncteur thermique



Fusible



Parafoudre et surtension

ACCESSOIRES



Ampèremètre



Indicateur de charge



Interrupteur lumineux

ENTRÉES DE CÂBLES



Entrée de câble seule



Avec câble seul



Avec câble avec prise



Presse-étoupes



Rotation du câble

EXEMPLES DE CONFIGURATION



GAGNEZ EN RÉACTIVITÉ SUR TOUS VOS PROJETS À LA DEMANDE



DEVIS
24 H
CHRONO







FABRICATION
7 JOURS
PDU BASIQUE

A RÉCEPTION DE COMMANDE*
* COMMANDE JUSQU'À 100 PRODUITS

UNE GAMME COMPLÈTE

POUR LES PROFESSIONNELLS DES RÉSEAUX

PDU AMPÈREMÈTRE					
Standard de prises	Nombre de prises	Type de cuve	Puissance max.	Longueur du cordon	Référence
 IEC60320	6	19" 1U alu	3,7 kW	sans cordon	646843
	7 (6 C13 + 1 C19)				646844
	24 (20 C13 + 4 C19)	Zéro U alu	7,4 kW		646845
	24 (18 C13 + 6 C19)		11 kW	646865	
 Franco/Belge	6	19" 1U alu	3,7 kW	3m	646840
 Allemand	6	19" 1U alu	3,7 kW	3m	646841
 Italien	6	19" 1U alu	3,7 kW	3m	646842

PDU METERED					
Standard de prises	Nombre de prises	Type de cuve	Puissance max.	Longueur du cordon	Référence
 IEC60320	12	19" 1U alu	3,7 kW	3m	646010
	16 (12 C13 + 4 C19)	19" 2U alu	7,4 kW		646011
	22 (18 C13 + 4 C19)	Zéro U alu	3,7 kW		646012
	24 (20 C13 + 4 C19)		7,4 kW		646016
	42 (36 C13 + 6 C19)	Zéro U HD alu	7,4 kW		646013
	42 (36 C13 + 6 C19)		11 kW		646014
	48 (36 C13 + 12 C19)		22 kW		646015

PDU SWITCHED					
Standard de prises	Nombre de prises	Type de cuve	Puissance max.	Longueur du cordon	Référence
 IEC60320	8	19" 1U alu	3,7 kW	3m	646020
	16	19" 2U alu	7,4 kW		646021
	24 (21 C13 + 3 C19)	Zéro U alu	3,7 kW		646022
			7,4 kW		646023
			11 kW		646024
	16		2,3 kW		646025

PDU BASIQUES

Standard de prises	Nombre de prises	Type de cuve	Puissance max.	Longueur du cordon	Référence
 IEC60320	6	19" 1U alu	3,7 kW	sans cordon	646807
	10				646814
	12			646815	
	24	Zéro U alu	7,4 kW	3m	646857
	8 (6 C13 + 2 C19)	19" 1U alu	3,7 kW		sans cordon
	24 (20 C13 + 4 C19)	Zéro U alu	7,4 kW	3m	646809
	24 (18 C13 + 6 C19)		7,4 kW	sans cordon	646861
			11 kW	3m	646860
				3m	646870
 Franco-Belge	4	10" 1U alu	3,7 kW	1m	646800
	6	19" 1U alu		3m	646805
					646830
					646833
					646835
	8	646822			
	9	646810			
		646811			
	646820				
24	Zéro U alu	7,4 kW	sans cordon	646851	
				646850	
 Allemand	4	10" 1U alu	3,7 kW	1m	646801
	6	19" 1U alu		3m	646806
					646831
					646836
					646823
	8	646812			
	9	646821			
		19" 2U alu			646832
		646853			
24	Zéro U alu	7,4 kW	sans cordon	646852	
 Anglais	6	19" 1U alu	3 kW	3m	646824
	8				646813
	24	Zéro U alu		7,4 kW	sans cordon
 Italien	24	Zéro U alu	7,4 kW	3m	646859
 Suisse	12 (T13)	19" 1U alu	3,7 kW	3m	646818
	12 (T23)				646819

Legrand cabling system Distribution d'énergie LCS³

PDU (Power Distribution Unit) basiques Zero-U monophasés

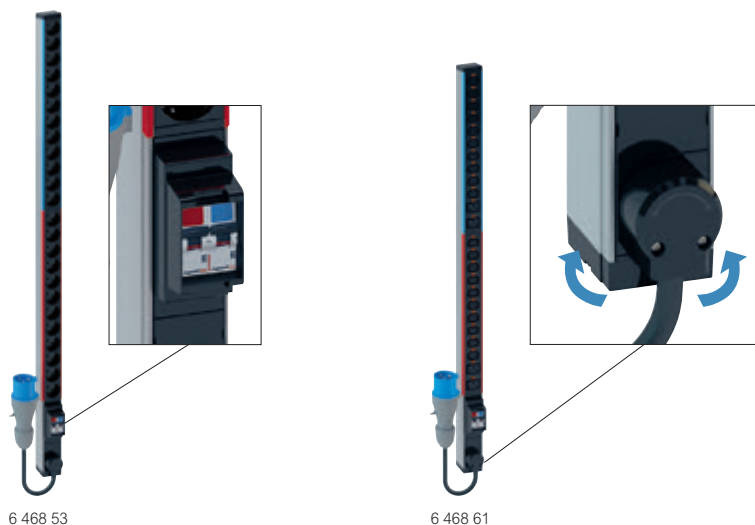

Pour alimenter en courant alternatif les équipements informatiques dans les boîtiers 19"

PDU Zero-U monophasés pour montage vertical dans la baie

Alimentation 230 V - 50/60 Hz

PDU avec 2 circuits protégés par un microrupteur 16 A uni+neutre dans un support avec bords en saillie pour éviter les coupures accidentelles.

Chaque circuit est identifié par un code couleur. Les prises de courant sont réparties également entre les 2 circuits. Sorties 2P+T : prises standard

C13 et C19, prises françaises/germaniques/britanniques standards équipées d'obturateurs, prises françaises/germaniques standards inclinées à 55°

Entrée de câbles rotative sur 330° pour une orientation parfaite du câble et l'absence d'interférence dans la baie

Les prises de courant standard C13 et C19 sont équipées d'un système de verrouillage du cordon pour éviter toute déconnexion accidentelle.

Solution universelle compatible avec tous les cordons (fiches C14 pour C13 et fiches C20 pour C19)

Livré avec 2 jeux de supports de montage métalliques : supports à boutons (pour une fixation rapide et une inclinaison variable) et supports standard (fixation à vis)

Modules noirs (prises de courant et fonctions)

Profilé aluminium

Emb.	Réf.	PDU basiques
1	6 468 52	Standard germanique 24 prises de courant Raccordement sur bornier jusqu'à 6 mm ²
1	6 468 53	24 prises de courant Cordon d'alimentation 3 m avec fiche CEI 60309 32 A 2P+T
1	6 468 54	Standard britannique 24 prises de courant Raccordement sur bornier jusqu'à 6 mm ²
1	6 468 50	Standard français 24 prises de courant Raccordement sur bornier jusqu'à 6 mm ²
1	6 468 51	24 prises de courant Cordon d'alimentation 3 m avec fiche CEI 60309 32 A 2P+T
1	6 468 59	Standard italien 24 prises de courant Cordon d'alimentation 3 m avec fiche CEI 60309 32 A 2P+T
1	6 468 56	 Standard CEI 60320 24 prises de courant C13 avec système de verrouillage de cordon Raccordement sur bornier jusqu'à 6 mm ²
1	6 468 57	24 prises de courant C13 avec système de verrouillage de cordon Cordon d'alimentation 3 m avec fiche CEI 60309 32 A 2P+T
1	6 468 60	20 prises de courant C13 + 4 prises de courant C19 avec système de verrouillage de cordon. Raccordement sur bornier jusqu'à 6 mm ²
1	6 468 61	20 prises de courant C13 + 4 prises de courant C19 avec système de verrouillage de cordon. Cordon d'alimentation 3 m avec fiche CEI 60309 32 A 2P+T

Emb.	Réf.	PDU basique avec ampèremètre
1	6 468 65	 Permet la mesure de la consommation pour mieux gérer l'installation : équilibrer les circuits, visualiser la capacité disponible, éviter la surcharge et le risque de coupure 1 ampèremètre par circuit Rotation de l'affichage pour assurer une lecture parfaite quel que soit le sens de montage du PDU (horizontal, vertical avec entrée de l'alimentation électrique par le haut ou le bas) Standard CEI 60320 20 prises de courant C13 + 4 prises de courant C19 avec système de verrouillage de cordon. Raccordement sur bornier jusqu'à 6 mm ²

Legrand cabling system Distribution d'énergie LCS³ - PDU basiques Zero-U triphasés



6 468 75

Pour alimenter en courant alternatif les équipements informatiques dans les boîtiers 19"

PDU Zero-U triphasés pour montage vertical dans la baie

Alimentation 380 V - 50/60 Hz

Chaque circuit est protégé par un disjoncteur unipolaire 16 A dans un support avec bords en saillie pour éviter les coupures accidentelles.

1 circuit par phase, chacun avec 6 prises de courant C13 CEI 60320 et 2 prises de courant C19 CEI 60320



Entrée de câbles rotative sur 330° pour une orientation parfaite du câble et l'absence d'interférence dans la baie

Les prises de courant standard C13 et C19 sont équipées d'un système de verrouillage du cordon pour éviter toute déconnexion accidentelle. Solution universelle compatible avec tous les cordons (fiches C14 pour C13 et fiches C20 pour C19)

Livré avec 2 jeux de supports de montage métalliques : supports à boutons (pour une fixation rapide et une inclinaison variable) et supports standard (fixation à vis)

Modules noirs (prises de courant et fonctions)

Profilé aluminium

Emb.	Réf.	PDU Basique
1	6 468 70	 Standard CEI 60320 18 prises de courant C13 + 6 prises de courant C19 avec système de verrouillage de cordon. Cordon d'alimentation 3 m avec fiche CEI 60309 16 A 3P+N+T
1	6 468 75	PDU Basique avec ampèremètre Permet la mesure de la consommation pour mieux gérer l'installation : équilibrer les circuits, visualiser la capacité disponible, éviter la surcharge et le risque de coupure 1 ampèremètre par circuit Rotation de l'affichage pour assurer une lecture parfaite quel que soit le sens de montage du PDU (horizontal, vertical avec entrée de l'alimentation électrique par le haut ou le bas)  Standard CEI 60320 18 prises de courant C13 + 6 prises de courant C19 avec système de verrouillage de cordon. Cordon d'alimentation 3 m avec fiche CEI 60309 16 A 3P+N+T

SYSTÈME DE VERROUILLAGE DE CORDON

L'innovation au cœur des PDUs pour empêcher toute déconnexion accidentelle

Une nouveauté majeure et une exclusivité Legrand : les prises C13 et C19 sont équipées d'un système de verrouillage du cordon d'alimentation, qui empêche toute déconnexion accidentelle et garantit une sécurité absolue !



Une solution technique innovante : très facile à identifier grâce aux boutons orange situés à côté de chaque prise.



Un système universel : accepte tous les cordons pour prises C13 et C19 standard.

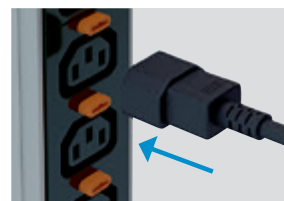

CONNEXION

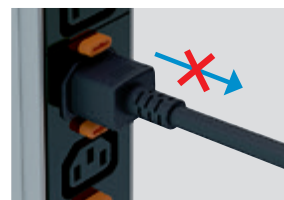

VERROUILLAGE AUTOMATIQUE

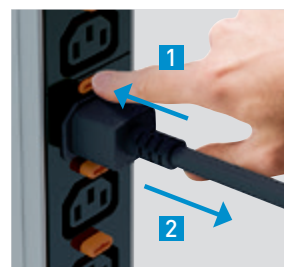

DÉVERROUILLAGE

Legrand cabling system Distribution d'énergie LCS³

PDU (Power Distribution Unit) basiques - Horizontal (1U/2U)

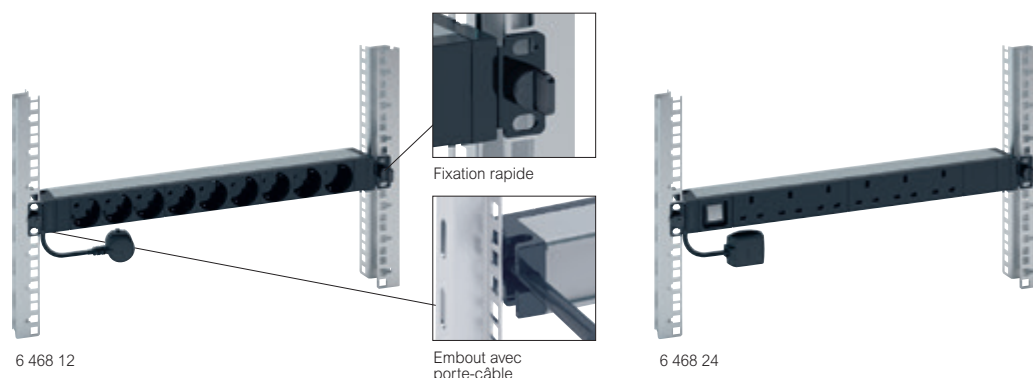

Pour alimenter en courant \sim les équipements informatiques dans les boîtiers. Alimentation 230 V - 50/60 Hz. Profilé aluminium 1U.
 Embout d'extrémité avec supports métalliques et maintien de câble. Fixation rapide (sans vis) sur les entraxes de fixation du panneau 19".
 Possibilité d'installation verticale en inversant les supports (sans vis)

Sorties 2P+T :

- les prises de courant standard C13 et C19 sont équipées d'un système de verrouillage du cordon pour éviter toute déconnexion accidentelle. Solution universelle compatible avec tous les cordons (fiches C14 pour C13 et fiches C20 pour C19).

- les prises de courants de standards français, germanique et britannique sont équipées d'obturateurs

- les prises de courants de standards français et germanique sont inclinées à 55°

Modules noirs (prises de courant et fonctions)

Emb.	Réf.	19" - PDU basiques
		Standard germanique
		Cordon d'alimentation 3 m avec prise 2P+T 16 A aux standards français/germanique
1	6 468 06	6 prises de courant
1	6 468 12	9 prises de courant
		Standard britannique
		Cordon d'alimentation de 3 m avec fiche britannique 13 A 2P+T
1	6 468 13	8 prises de courant
		Standard français
		Cordon d'alimentation 3 m avec prise 2P+T 16 A aux standards français/germanique
1	6 468 05	6 prises de courant
1	6 468 10	9 prises de courant
1	6 468 11	9 prises de courant à détrompage rouge
		Standard suisse
		Cordon d'alimentation 3 m avec prise 2P+T 16 A au standard suisse
1	6 468 18	12 T13
1	6 468 19	12 T23
		Standard CEI 60320
		Raccordement sur bornier (sauf réf. 6 468 15)
1	6 468 14	10 prises de courant C13 avec système de verrouillage de cordon
1	6 468 15	12 prises de courant C13 avec système de verrouillage de cordon
		Cordon d'alimentation 3 m avec fiche CEI 60309 16 A 2P+T
1	6 468 09	6 prises de courant C13 + 2 prises de courant C19 avec système de verrouillage de cordon
1	6 468 07	6 prises de courant C19 avec système de verrouillage de cordon

Emb.	Réf.	10" - PDU basiques
		Cordon d'alimentation de 1 m avec fiche française/germanique 2P+T
1	6 468 01	4 prises de courant 2P+T Standard germanique
1	6 468 00	Standard français

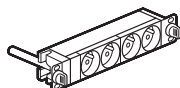

Emb.	Réf.	19" - PDU basiques avec témoin ou interrupteur lumineux
		Témoin LED : indique si le PDU est alimenté en courant ou non
		Interrupteur : met sous tension / hors tension le PDU
		Standard germanique
		Cordon d'alimentation 3 m avec prise 2P+T 16 A aux standards français/germanique
1	6 468 21	9 prises de courant et 1 témoin lumineux d'alimentation
1	6 468 23	8 prises de courant et 1 interrupteur lumineux
		Standard britannique
		Cordon d'alimentation de 3 m avec fiche britannique 13 A 2P+T
1	6 468 24	6 prises de courant et 1 interrupteur lumineux
		Standard français
		Cordon d'alimentation 3 m avec prise 2P+T 16 A aux standards français/germanique
1	6 468 20	9 prises de courant et 1 témoin lumineux d'alimentation
1	6 468 22	8 prises de courant et 1 interrupteur lumineux

Legrand cabling system Distribution d'énergie LCS³

PDU (Power Distribution Units) basique - 1U

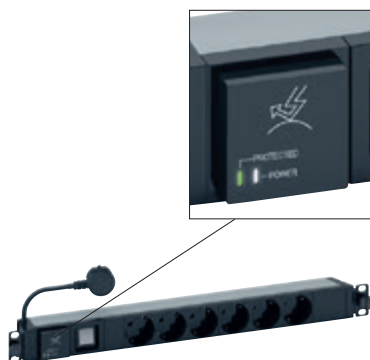

6 468 36

Pour alimenter en courant \sim les équipements informatiques dans les boîtiers. Alimentation 230 V - 50/60 Hz. Profilé aluminium 1U.
 Embout d'extrémité avec supports métalliques et maintien de câble. Fixation rapide (sans vis) sur les entraxes de fixation du panneau 19".
 Possibilité d'installation verticale en inversant les supports (sans vis)

Sorties 2P+T :

- les prises de courant standard C13 et C19 sont équipées d'un système de verrouillage du cordon pour éviter toute déconnexion accidentelle. Solution universelle compatible avec tous les cordons (fiches C14 pour C13 et fiches C20 pour C19).
- les prises de courants de standards français, germanique et britannique sont équipées d'obturateurs
- les prises de courants de standards français et germanique sont inclinées à 55°

Modules noirs (prises de courant et fonctions)

Emb.	Réf.	PDU basiques 19" avec dispositifs de protection
		Support pour disjoncteur et disjoncteur différentiel avec débords évitant les déclenchements intempestifs Cordon d'alimentation 3 m avec prise 2P+T 16 A aux standards français/germanique
		Standard germanique
1	6 468 31	6 prises de courant et un microrupteur 16 A unipolaire
1	6 468 32	9 prises de courant et un microrupteur 16 A unipolaire; hauteur 2U
		Standard français
1	6 468 30	6 prises de courant et un disjoncteur 16 A unipolaire
1	6 468 33	6 prises de courant et un disjoncteur différentiel 16 A 30 mA
		PDU basiques 19" avec protection contre les surtensions
		Assurent une protection contre les surtensions réseau tout en maintenant les prises sous tension Avec témoins lumineux : - une LED (blanche) indique si le PDU est alimenté en courant ou non - une LED (verte) indique lorsque le module de protection contre les surtensions est efficace ou s'il doit être remplacé Équipés d'un module de protection contre les surtensions échangeable à chaud réf. 6 468 97 : même pendant le remplacement du module, le PDU et ses prises restent sous tension Avec interrupteur Cordon d'alimentation 3 m avec prise 2P+T 16 A aux standards français/germanique
1	6 468 36	6 prises de courant - standard germanique
1	6 468 35	6 prises de courant - standard français

Emb.	Réf.	PDU basiques 19" avec ampèremètre
		Permettent la mesure de la consommation pour mieux gérer l'installation : équilibrer les circuits, visualiser la capacité disponible, éviter la surcharge et le risque de coupure Mesure du courant total au niveau du PDU Rotation de l'affichage pour assurer une lecture parfaite quel que soit le sens de montage du PDU (horizontal, vertical avec entrée de l'alimentation électrique par le haut ou le bas)
		Standard germanique
		Cordon d'alimentation 3 m avec prise 2P+T 16 A aux standards français/germanique
1	6 468 41	6 prises de courant
		Standard français
		Cordon d'alimentation de 3 m avec fiche française/germanique 2P+T
1	6 468 40	6 prises de courant
		Standard italien
1	6 468 42	6 prises de courant
		Standard CEI 60320
		Avec système de verrouillage de prise universelle intégré Raccordement sur bornier
1	6 468 43	6 prises de courant C13 avec système de verrouillage de cordon
1	6 468 45	6 prises de courant C13 + 1 prise de courant C19 avec système de verrouillage de cordon
1	6 468 44	6 prises de courant C19 avec système de verrouillage de cordon

Legrand cabling system Distribution d'énergie LCS³

PDU's intelligents metered et switched



PDU avec mesure d'intensité au niveau de l'entrée et du disjoncteur

Possibilité de surveillance de l'environnement via l'un des capteurs externes en option (température, humidité...)

Emb.	Réf.	PDU 19" avec mesure d'entrée	Emb.	Réf.	PDU verticaux Zero-U intelligents avec mesure d'entrée
1	6 460 10	Standard CEI 60320 12 prises de courant C13, avec cordon d'alimentation 3 m avec fiche C20	1	6 460 25	Standard CEI 60320 16 prises de courant C13 avec système de verrouillage de cordon
1	6 460 11	12 prises de courant C13 et 4 prises de courant C19, avec cordon d'alimentation de 3 m avec fiche 2P+T IEC60309 32 A	1	6 460 22	Cordon d'alimentation 3 m avec fiche C14 10 A 2P+T 21 prises de courant C13 et 3 prises de courant C19 avec système de verrouillage de cordon
		PDU 19" intelligents avec mesure d'entrée	1	6 460 23	Cordon d'alimentation 3 m avec fiche CEI 60320 16 A 2P+T 21 prises de courant C13 et 3 prises de courant C19 avec système de verrouillage de cordon
1	6 460 20	Standard CEI 60320 8 prises de courant C13 avec système de verrouillage de cordon et interrupteur Cordon d'alimentation 3 m avec fiche C14 10/16 A 2P+T	1	6 460 24	Cordon d'alimentation 3 m avec fiche CEI 60320 32 A 2P+T 21 prises de courant C13 et 3 prises de courant C19 avec système de verrouillage de cordon
1	6 460 21	16 prises de courant C13 avec système de verrouillage de cordon et interrupteur Cordon d'alimentation 3 m avec fiche CEI 60309 32 A 2P+T	1	6 460 00	Accessoires pour PDU à mesure d'entrée Capteur de température
		PDU verticaux Zero-U avec mesure d'entrée	1	6 460 01	Capteur d'humidité/de température
1	6 460 12	Standard CEI 60320 18 prises de courant C13 et 4 prises C19 avec cordon 3 m avec fiche 2P+T IEC60309 16 A	1	6 460 02	Détecteur de fermeture à double contact
1	6 460 13	36 prises de courant C13 et 6 prises de courant C19, avec cordon d'alimentation de 3 m avec fiche 2P+T IEC60309 32 A			
1	6 460 14	36 prises de courant C13 et 6 prises de courant C19, avec cordon d'alimentation de 3 m avec fiche triphasée IEC60309 16 A 3P+N+T			
1	6 460 15	30 prises de courant C13 et 12 prises de courant C19, avec cordon d'alimentation de 3 m avec fiche triphasée IEC60309 32 A 3P+N+T			
1	6 460 16	20 prises de courant C13 et 4 prises de courant C19, avec cordon d'alimentation de 3 m avec fiche 2P+T IEC60309 32 A			

Legrand cabling system Distribution d'énergie LCS³

PDU's



6 468 90



0 465 46 + 0 465 47

Emb.	Réf.	PDU à équiper
1	6 468 99	Fixation rapide sans vis sur montants 19" Cuve aluminium PDU 19"
1	6 468 98	Reçoit 16 modules Mosaic PDU 10" Reçoit 8 modules Mosaic

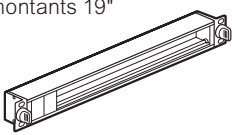

Accessoires de PDU		
Obturbateurs de prise		
Permettent de condamner l'utilisation d'une prise de courant. Une clé est nécessaire pour enlever l'obturbateur et libérer l'accès		
1	6 468 90	Jeu de 6 obturbateurs pour prise de courant de standards français, italien et germanique + 1 clé Gris clair RAL 7035
1	6 468 92	Jeu de 6 obturbateurs pour prise de courant de standard britannique + 1 clé
1	6 468 94	Jeu de 6 obturbateurs pour prise de courant C13 + 1 clé
1	6 468 95	Jeu de 6 obturbateurs pour prise de courant C19 + 1 clé
1	6 468 97	Module parasurtenseur Pour remplacement du module usagé des PDU avec parasurtenseur Remplacement sans coupure de service (le PDU et les produits raccordés restent alimentés) Avec témoins lumineux : - 1 LED (blanc) pour la présence tension - 1 LED (vert/rouge) pour l'indication d'état du module parasurtenseur

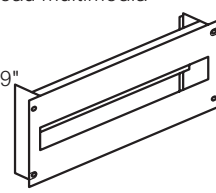
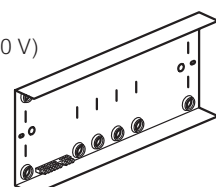

Emb.	Réf.	Rail DIN multi-applications
1	0 465 46	Pour le montage d'appareils modulaires (disjoncteurs, composants réseau multimédia Legrand, etc.) Capacité : 24 modules Hauteur 4 U Fixation par vis sur montants 19" Rail profilé DIN avec façade Livré avec obturbateur
1	0 465 47	24 modules Noir RAL 9005 Capot arrière À utiliser pour les applications à courant fort (supérieures à 50 V) À associer au Rail profilé DIN réf. 0 465 46 Garantit un IP XXB Livré avec bornier (réf 0 048 03)

Distribution de l'énergie

système de verrouillage des cordons

■ Système de verrouillage des cordons

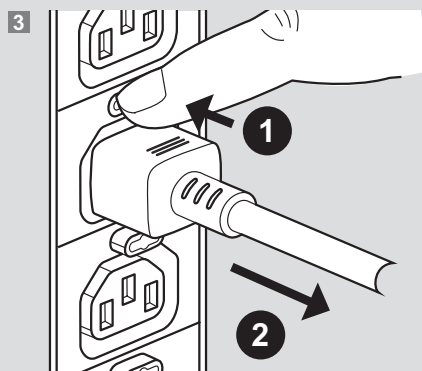
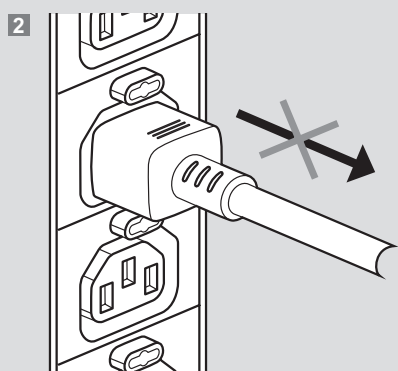
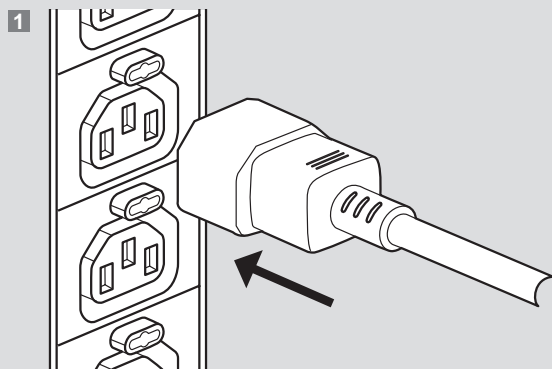

Distribution de l'énergie

montage des PDU 19" et 10"

■ Montage horizontal dans les enveloppes 19" Legrand

Montage possible dans toutes les enveloppes 19" Legrand hors racks 19" Haute Densité pour lesquels l'utilisation de la visserie réf. 0 464 23 est obligatoire

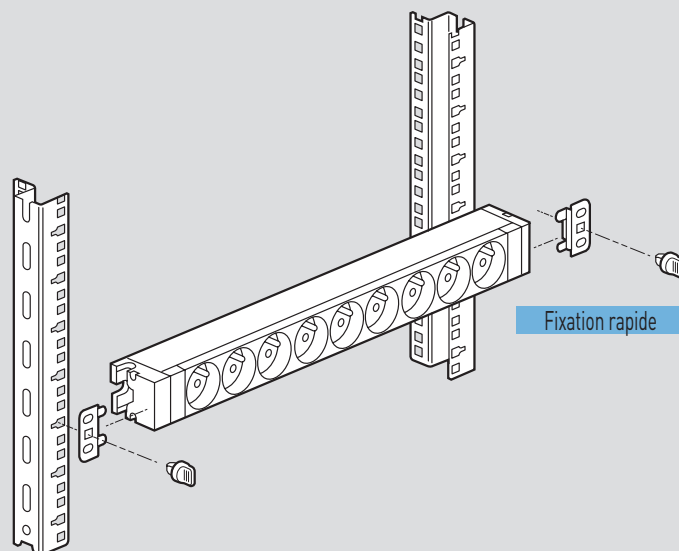

■ Montage vertical dans les armoires auto-porteuses avec un support

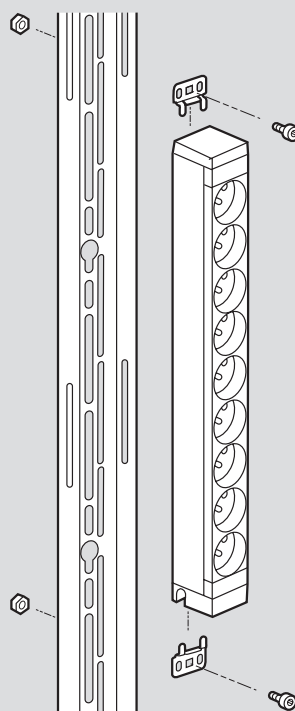

Distribution de l'énergie

montage des PDU 19" et 10"

■ Configurations de PDU 19" 1 U

6 468 05



6 468 06



6 468 07



6 468 09



6 468 10



6 468 11



6 468 12

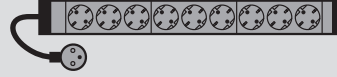

6 468 13



6 468 14



6 468 15



6 468 18/19



6 468 20



6 468 21



6 468 22



6 468 23



6 468 24

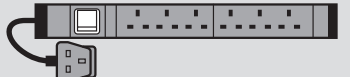

6 468 30



6 468 31

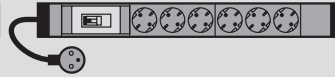

6 468 32



6 468 33



6 468 35



6 468 36



6 468 40



6 468 41

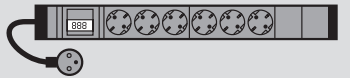

6 468 42

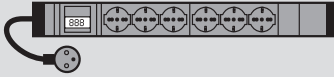

6 468 43



6 468 44



6 468 45



■ Configurations de PDU 10" 1 U

6 468 00

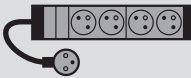

6 468 01

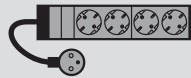

Configurations des PDU Zero-U

6 468 50 6 468 51 6 468 52 6 468 53 6 468 54 6 468 56 6 468 57 6 468 59 6 468 60 6 468 61 6 468 65 6 468 70 6 468 75

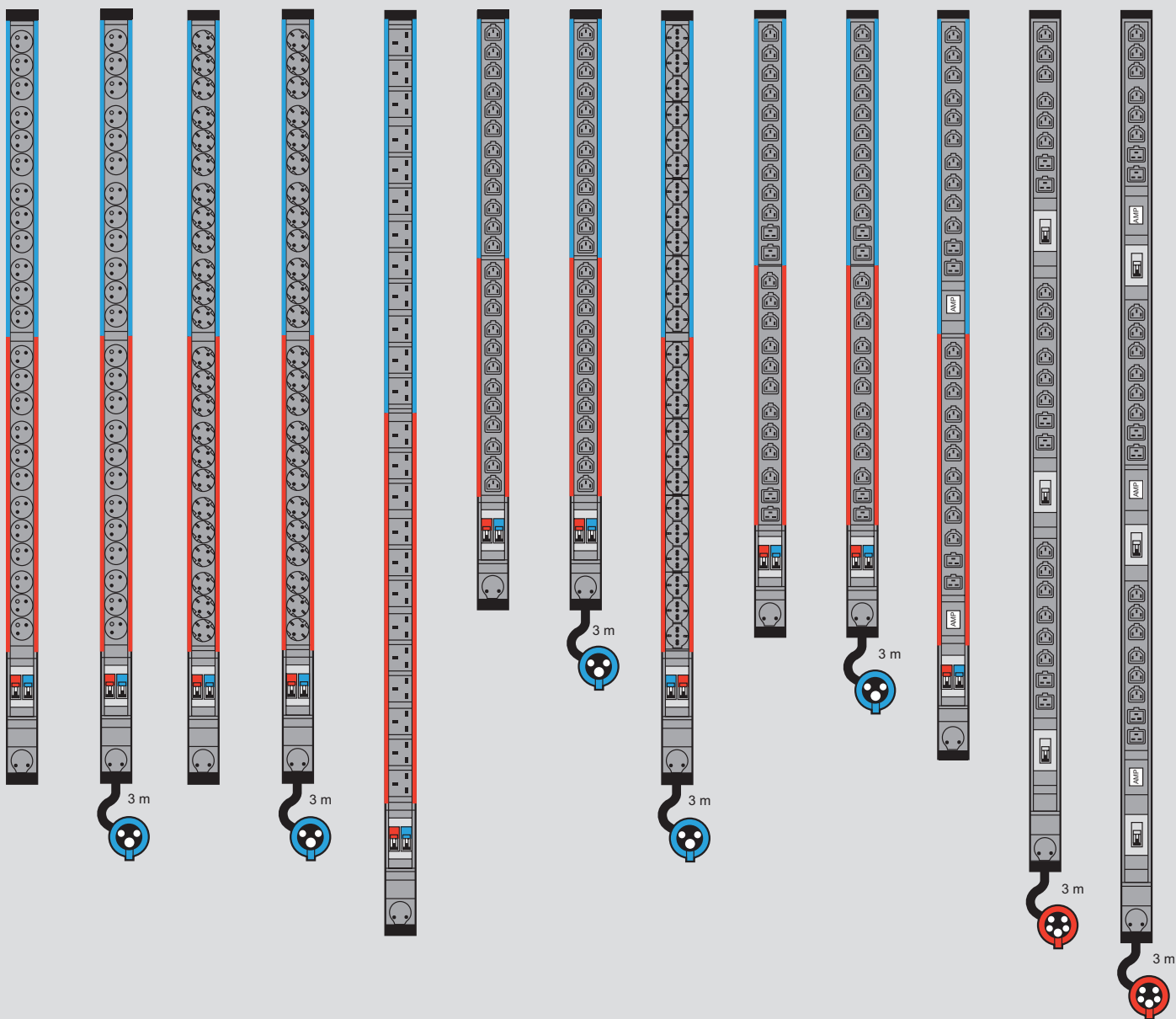

Dimensions des PDU Zero-U (mm)

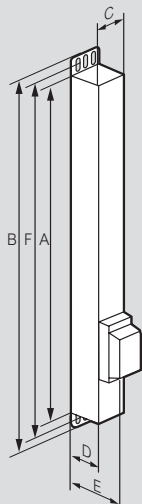

Réf.	Hauteur		Largeur C	Profondeur		Entraxes (mini-maxi)	
	A	B ⁽¹⁾		D	E ⁽²⁾	F ⁽¹⁾	
6 468 50	1247	1291	52	52,5	87	1259	1279
6 468 51	1247	1291	52	52,5	87	1259	1279
6 468 52	1247	1291	52	52,5	87	1259	1279
6 468 53	1247	1291	52	52,5	87	1259	1279
6 468 54	1463	1507	52	52,5	87	1475	1495
6 468 56	1031	1075	52	52,5	87	1043	1063
6 468 57	1031	1075	52	52,5	87	1043	1063
6 468 59	1319	1363	52	52,5	87	1331	1351
6 468 60	1067	1111	52	52,5	87	1079	1099
6 468 61	1067	1111	52	52,5	87	1079	1099
6 468 65	1157	1201	52	52,5	87	1169	1189
6 468 70	1340	1384	52	52,5	87	1352	1372
6 468 75	1475	1519	52	52,5	87	1487	1507

1 : Avec les pattes standards pour fixation à vis
2 : Profondeur totale à l'emplacement du disjoncteur

Distribution de l'énergie

PDU intelligents 19" et Zero-U

PDU intelligents 19"

6 460 10

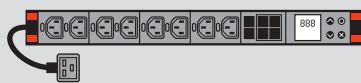

6 460 11



6 460 20



6 460 21



PDU intelligents Zero-U

6 460 12



6 460 13



6 460 14



6 460 15



6 460 16



6 460 22



6 460 23



6 460 24



6 460 25



Dimensions des PDU intelligents Zero-U (mm)

Réf.	Hauteur		Largeur	Profondeur			Entraxes (mini-maxi)	
	A	B ⁽¹⁾		D	E ⁽²⁾	F ⁽¹⁾		
6 460 12	1298	1342	52	52,5	-	1310	1330	
6 460 13	1539	1583	59	52,5	68	1551	1571	
6 460 14	1298	1342	59	52,5	-	1310	1330	
6 460 15	1780	1824	59	52,5	68	1792	1812	
6 460 16	1475	1519	52	52,5	68	1487	1507	

Réf.	Hauteur		Largeur	Profondeur			Entraxes (mini-maxi)	
	A	B ⁽¹⁾		D	E ⁽²⁾	F ⁽¹⁾		
6 460 22	1539	1583	52	52,5	-	1551	1571	
6 460 23	1780	1824	52	52,5	68	1792	1812	
6 460 24	1539	1583	52	52,5	-	1551	1571	
6 460 25	1298	1342	52	52,5	-	1310	1330	

1 : Avec les pattes standards pour fixation à vis / 2 : Profondeur totale à l'emplacement du disjoncteur

Distribution de l'énergie

montage des PDU Zero-U dans les baies LCS3

■ Solution avec boutonnières

Fixation rapide sans vis avec support

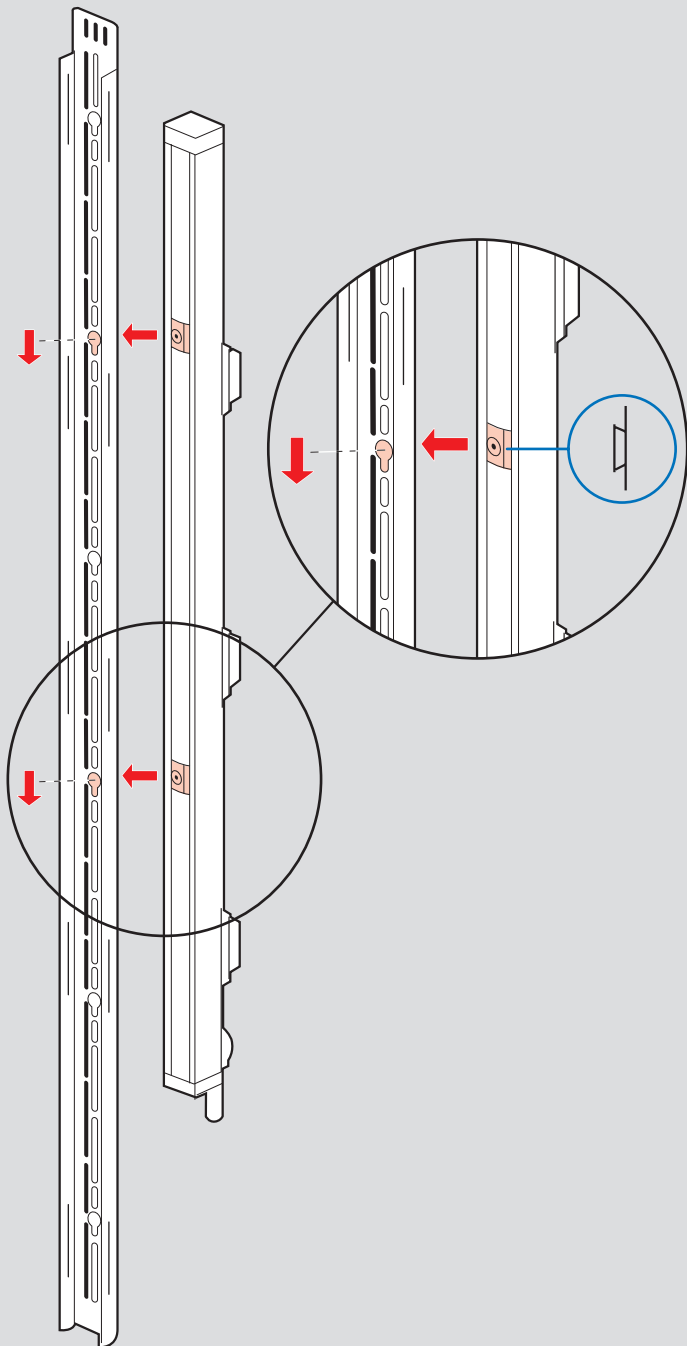

■ Solution avec patte standard

Fixation à vis avec support

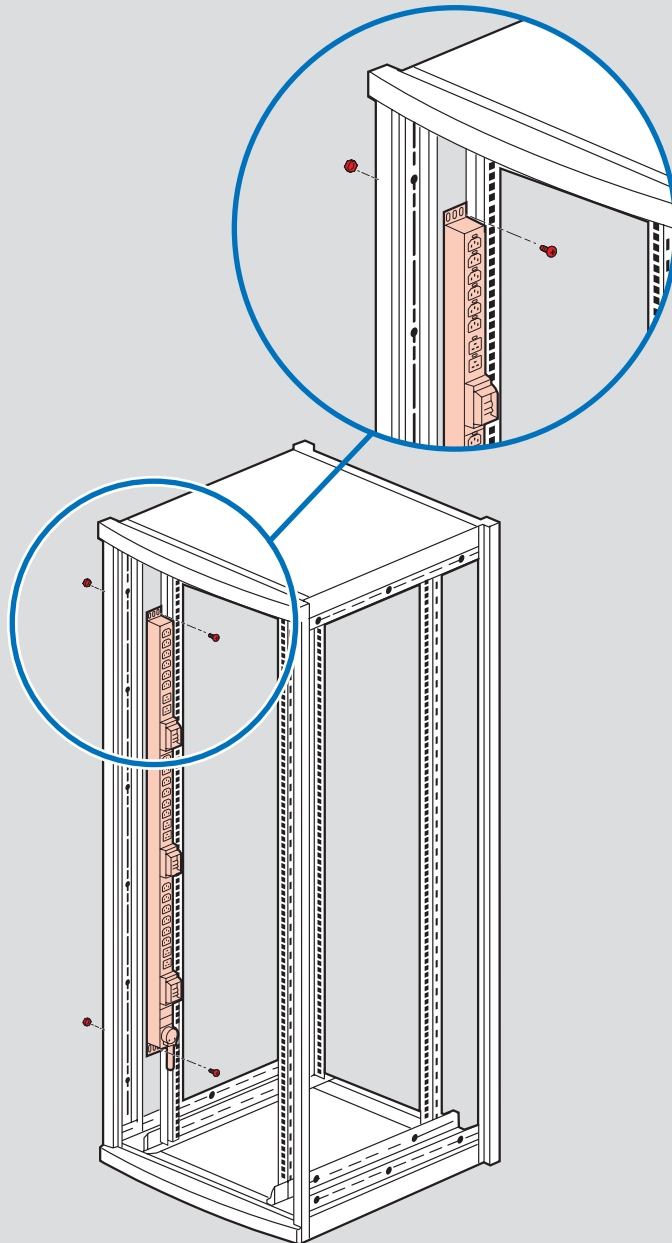

Index des références

■ Solution avec patte LCS³

Fixation à vis avec support

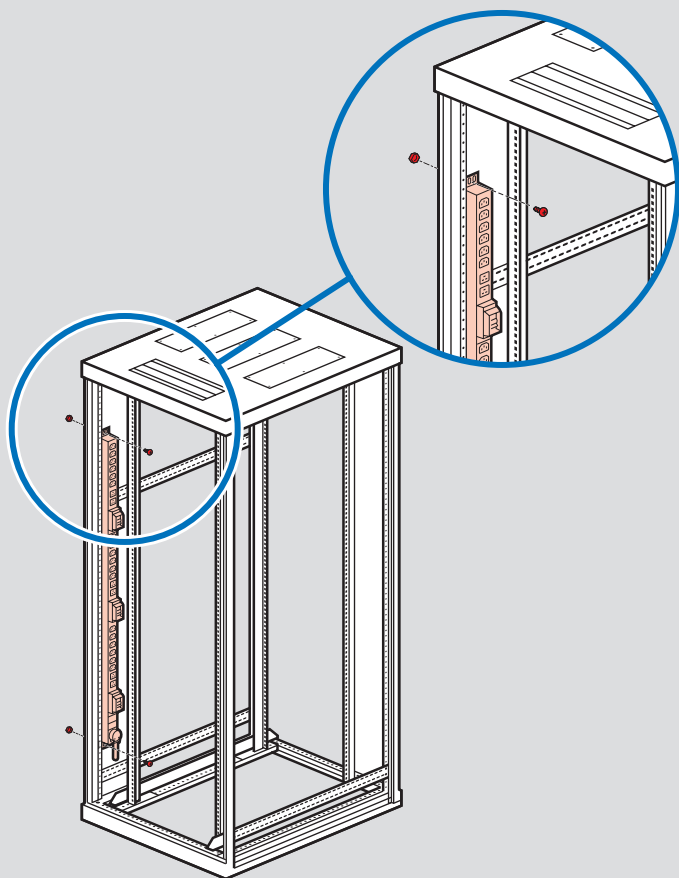

Réf.	N° Page	Emb.
0 465 00		
0 465 46	31	1
47	-	1
6 460 00		
6 460 00	30	1
01	-	1
02	-	1
10	-	1
11	-	1
12	-	1
13	-	1
14	-	1
15	-	1
16	-	1
20	-	1
21	-	1
22	-	1
23	-	1
24	-	1
25	-	1
6 468 00		
6 468 00	28	1
01	-	1
05	-	1
06	-	1
07	-	1
09	-	1
10	-	1
11	-	1
12	-	1
13	-	1
14	-	1
15	-	1
18	-	1
19	-	1

Réf.	N° Page	Emb.
6 468 20	28	1
21	-	1
22	-	1
23	-	1
24	-	1
30	29	1
31	-	1
32	-	1
33	-	1
35	-	1
36	-	1
40	-	1
41	-	1
42	-	1
43	-	1
44	-	1
45	-	1
50	26	1
51	-	1
52	-	1
53	-	1
54	-	1
56	-	1
57	-	1
59	-	1
60	-	1
61	-	1
65	-	1
70	27	1
75	-	1
90	31	1
92	-	1
94	-	1
95	-	1
97	-	1
98	-	1
99	-	1



SUIVEZ-NOUS
AUSSI SUR

@ www.legrand.com

 www.youtube.com/legrand

 twitter.com/legrand_news

 **legrand**

Siège social

et Direction Internationale
87045 Limoges Cedex - France

☎ : + 33 (0) 5 55 06 87 87

Fax: + 33 (0) 5 55 06 74 55